

Муниципальное автономное общеобразовательное
учреждение
«Гимназия «Гармония»



КУЛЬТУРНЫЙ ДНЕВНИК

учени _ _ «__» класса

Великий Новгород
2019-2020 г.



Эти знаки помогут в работе с КУЛЬТУРНЫМ ДНЕВНИКОМ



Это важно знать



Поиск информации



Воспользуйся QR-кодом для
поиска информации



Вопросы и задания



Вклей билет, программку и т.п.



Сделай фотографию



Сделай рисунок



Опиши свои впечатления,
чувства, мысли от увиденного,
услышанного



А я Антон. Живу в Великом Новгороде в XXI веке. И тоже хочу узнавать о культуре и истории нашего города и всей страны.

Меня зовут Данила. Я жил в XIII веке. Я хочу вместе с тобой узнавать о культуре нашей страны.



Дорогой гимназист!
В твоих руках удивительный и простой способ стать настоящим новгородцем. Это культурный дневник гимназиста. В нём ты не будешь записывать домашние задания, получать отметки. Здесь появятся твои наблюдения, впечатления, открытия, результаты исследований и проектов в области истории и культуры нашего города, области, страны.





Раздел Я новгородец



С чего начинается Родина?

<p>Великий Новгород – родина русской государственности</p> 	<p>Великий Новгород – родина русского православия</p> 
<p>Великий Новгород – родина грамотности на Руси</p> 	<p>Великий Новгород – родина демократии на Руси</p> 
<p>Великий Новгород – родина былинного героя Садко – центр средневековой торговли</p> 	<p>Великий Новгород – родина русских гениев</p> 

Только побывав на древней Новгородской земле, родине России, можно познать свою страну.

Ребята, а вы знаете, что люди живут на новгородской земле много тысяч лет. Первые сведения о новгородцах в летописях относятся к 859 году. По мнению ряда учёных, город возник в результате слияния трёх племенных поселений – славян, мери, чуди.



Великий Новгород – 180 км к юго-востоку от Петербурга, 550 км к северо-западу от Москвы. И сейчас в нём проживает около 223000 человек.



Я знаю, теперь каждое государство, каждый город имеет свою символику: герб, флаг, гимн. И у каждого своя интересная история.



[Великий Новгород – родина России](#)

Чтобы узнать об этом подробнее, загляни в словарь культурного дневника. Нажми на ссылку, ты откроешь презентацию с информацией о нашем удивительном городе. Можешь воспользоваться QR-кодом. А можешь сам найти в книгах и интернете то, что тебе интересно.



- Выбери из предложенных картинок рисунки, которые необходимо вклеить в соответствующие ячейки таблицы. Можешь добавить свои фотографии, картинки или рисунки.

Символика Великого Новгорода

герб	флаг

Достопримечательности Великого Новгорода

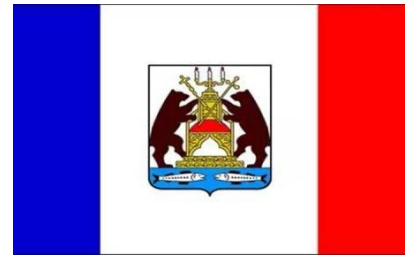
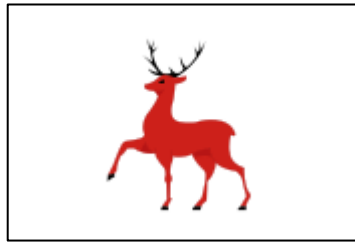

Земли, освоенные новгородцами, простирались от Балтики до Урала, от Белого моря до Твери. А сейчас велика ли земля новгородская?



5 июля 1944 года была образована Новгородская область. В неё входит 3 города областного значения, 21 район, который включает 7 городов районного значения и 112 поселений.





- Можешь воспользоваться QR-кодом. А можешь сам найти в книгах и интернете то, что тебе интересно узнать о Новгородской области.



- Перед тобой карта Новгородской области. Подумай и соедини герб с названием соответствующего города.





Раздел II

По памятным местам

Интересно, символами нашего города являются только герб и флаг?



А пусть ребята нам помогут. Дорогие друзья, в каких других символах нашла отражение слава Новгорода Великого?
На следующей страничке выполните задание.



- **Попробуй изобразить, что ты считаешь символами нашего древнего города.**

A large, empty rectangular box with a thin black border, intended for the user to draw or write their response to the prompt above.



- **Что особенно отличает наш город от многих других городов России? Среди уникального наследия разных эпох обратим внимание на три памятных места.**



- **В приложении есть презентации с информацией о памятных местах города. Можешь воспользоваться QR-кодом. А можешь сам найти в книгах и интернете то, что тебе интересно.**

Кремль



Памятник военно-оборонительного зодчества России, часть древнерусского города. Имеет несколько названий: «кремник», «кремль», «детинец».

Софийский собор



Софийский собор, прежде всего, храм. А в давние времена – ещё и надёжное хранилище: здесь держали новгородскую казну, библиотеку, другие сокровища.

Памятник Тысячелетия России



Этот прославленный памятник, имеющий форму колокола. Здесь представлено целое тысячелетие русской истории: от начала правления Рюрика до царствования Александра II.



- Соверши прогулку по Новгородскому Кремлю. Подпишите названия башен.

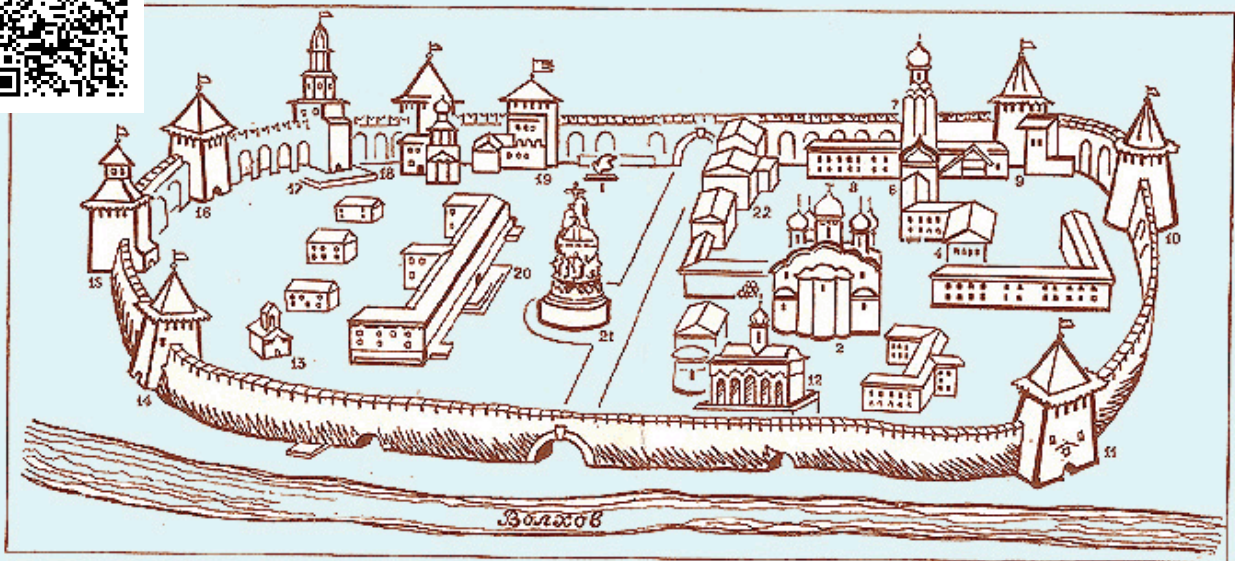

9.	14.	17.
10.	15.	18.
11.	16.	19.



- Совершив прогулку по Кремлю, поделись своими впечатлениями, рисунками, фотографиями.





- Восстанови текст легенды, связанной с Софийским собором.

Приглядиись к главному кресту собора, тому, что на центральном куполе. Там сидит_ ! Птице этой почти 500 лет!

По легенде, пролетая мимо, он присел отдохнуть. Дело было в _ 1570 года. Именно в это время, заподозрив Новгород в измене, царь _ приказал опричникам расправиться с горожанами: их грабили, _ , пытали до смерти.

Голубь от ужаса окаменел. Так и остался он сидеть на _ , напоминая новгородцам о страшных событиях. Спустя годы одному из монахов явилась Богородица и сказала, что этот голубь послан в утешение городу – пока он не _ _ с креста, город будет храним Богом. «А как слетит, так и Новгороду конец».



- А ты знаешь, что такое *граффити*? А ведь этот вид искусства известен давно. На стенах Софийского собора сохранились так называемые граффити – надписи, сделанные при помощи «писала» - приспособления для письма не бересте. Посети Софийский собор. Найди на его стене граффити. Зарисуй.





- Соверши прогулку вокруг памятника Тысячелетия России.
Найди известных тебе великих людей.
- Кто есть кто? Впиши имя исторической личности рядом с фотографией.













- А кого бы ты поместил на памятник?









Раздел III

Музейная мозаика

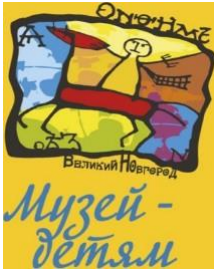

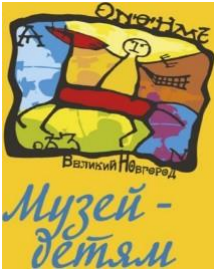
Великий Новгород не случайно называют городом-музеем Древней Руси. Ни один город России не сохранил такого количества прекрасных памятников зодчества и монументальной живописи.

Маршруты по Великому Новгороду.

<p>2 класс Абонемент «Маленький новгородец»</p> 	
<p>3 класс Абонемент «Музейная мозаика»</p> 	
 <p>4 класс</p> <ul style="list-style-type: none">• Обзорные экскурсии по городу• Экскурсия в усадьбу Н. А. Некрасова в г. Чудово «В гости к дедушке Мазаяю»	

Великий Новгород – город музеев



(Нажми на ссылку, ты откроешь презентацию с информацией о музеях нашего города и области. Можешь воспользоваться QR-кодом. А можешь сам найти в книгах и интернете то, что тебе интересно.)



- **Делай рисунки, вклеивай фотографии или пиши о своих впечатлениях после занятий в музее, экскурсий.**



2 класс Абонемент «Маленький новгородец»

Из глубины веков

О чём может рассказать музейный предмет

В гостях у мальчика Онфима

Откуда азбука пошла

«Новгород и Ганза»



- **Делай рисунки, вклеивай фотографии или пиши о своих впечатлениях после занятий в музее, экскурсий.**

3 класс Абонемент «Музейная мозаика»

Здравствуй, музей!

Идём на выставку!

Искусство древних мастеров

Загадки и тайны Новгородского кремля

Где родился колобок



• **Делай рисунки, вклеивай фотографии или пиши о своих впечатлениях после занятий в музее, экскурсий.**



4 класс Обзорные экскурсии по городу

4 класс Экскурсия в усадьбу Н. А. Некрасова в г. Чудово «В гости к дедушке Мазаю»



- Если ты с семьёй или с друзьями посетил выставки, музеи нашего города и области, делай рисунки, вклеивай фотографии или пиши о своих впечатлениях.





Раздел IV

Музыкальная мозаика

Великий Новгород является одним из музыкальных городов нашей страны. И музыкальное искусство Великого Новгорода очень разнообразно.

Издавна славился город народным творчеством. Часто героями новгородских былин выступают музыкально одаренные люди - певцы, гуслиеры, скоморохи.





- **Познакомься с музыкальными коллективами Великого Новгорода.**



Виды оркестров



Хоровая музыка



(Нажав на ссылки, ты откроешь презентации с информацией о музыкальном искусстве. А можешь сам найти в книгах, интернете, на афишах города то, что тебе интересно).

• Запиши зашифрованные названия музыкальных инструментов







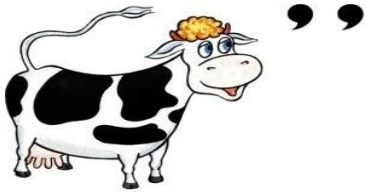





В 19 веке в новгородских семьях каждый ребёнок умел играть на музыкальном инструменте. Первым шагом на пути развития музыкального таланта должна стать музыкальная школа.

**Новгородская городская детская
музыкальная школа имени П.И.
Чайковского**



**Новгородская детская
музыкальная школа №1 имени
С.В. Рахманинова**



**Дворец детского (юношеского)
творчества им. Лени Голикова**



**Новгородский областной колледж
искусств им. С.В.Рахманинова**



**Музыкальная школа им. А.
Аренского**



**Нарисуй нотку рядом с учебным
заведением, в котором ты,
возможно, учишься.**



Я музыкант

- **Расскажи о музыкальной школе, в которой ты обучаешься?**
 - **На каком инструменте учишься играть?**
 - **На каком инструменте мечтаешь научиться играть?**



- **Делай рисунки, вклеивай фотографии или пиши о своих впечатлениях после посещения концертов.**





Раздел IX

Я приглашаю гостей

К нам приезжают друзья из другого города. Мы хотим, чтобы наш город им очень понравился. И планируем подготовить целую культурную программу.

Помоги нам. Составь возможный маршрут знакомства с богатой историей нашего города, с уникальными достопримечательностями.





- **Нарисуй или сфотографируй достопримечательность города, которую ты покажешь первой своим гостям.**





A large, empty rectangular box with a thin black border, intended for drawing or photography.

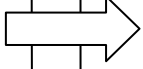

- Программа, которую вы составите для гостей города.

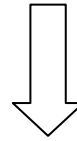
1.  2.



4.  3.

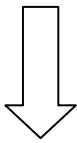

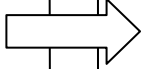
5.  6.



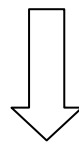
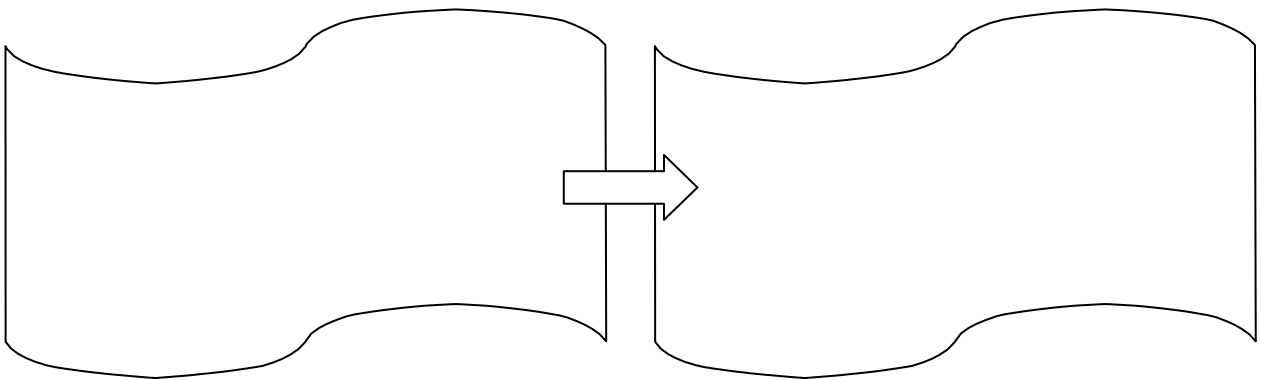
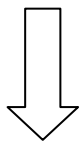
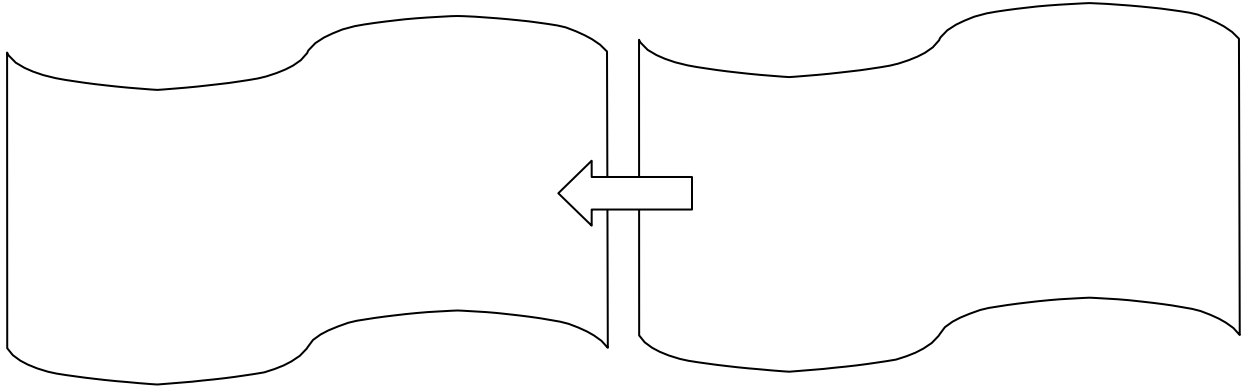
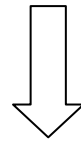
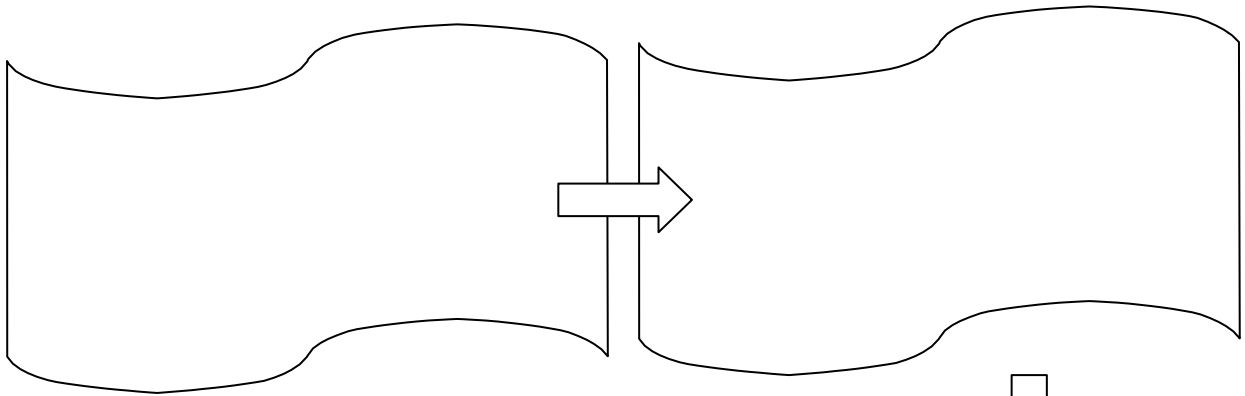
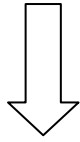









Раздел V Кино/театральная мозаика



Театральное искусство имеет в Великом Новгороде глубокие исторические корни. На всю Русь гремело творчество новгородских народных лицедеев — скоморохов, получившее широкий размах в XVI веке. Литургическая драма «Пещное действо», которое проходило в Софийском соборе перед Рождеством, упоминается в «Историческом вестнике» за 1899 год. Широкое распространение имели и школьные действа.

<p><u>Новгородский академический театр драмы им. Ф. М. Достоевского</u></p>   	
<p><u>Новгородский театр для детей и молодёжи «Малый»</u></p>   	
<p><u>Новгородская областная филармония им. С. А. Аренского</u></p>   	

(Нажав на ссылки, ты откроешь официальные сайты театров нашего города. Можешь воспользоваться QR-кодами.)



- Первые платные киносеансы прошли в Новгороде в 1904 году.

Кинотеатр «Новгорода»



Новгородский областной Киносервис Киноцентр «Россия»

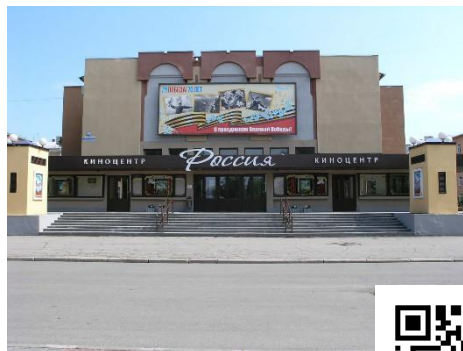

Кинотеатр «Мираж Синема»



Киномузей

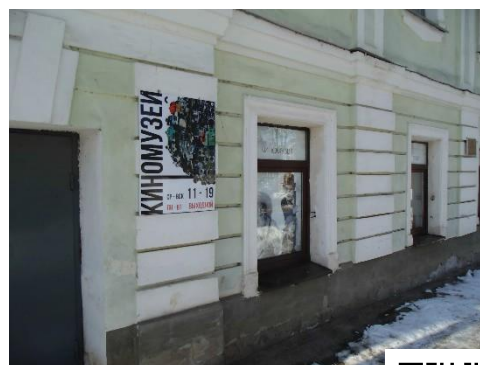

Нарисуй смайлик рядом с кинотеатром, в котором ты был.

(Нажав на ссылки, ты откроешь официальные сайты кинотеатров нашего города. Можешь воспользоваться QR-кодами.)



- **Делай рисунки, вклеивай фотографии или пиши о своих впечатлениях после посещения театров, филармонии и кинотеатров.**



Раздел VI

По страницам книг

Первая книга на русском языке...
Первая на Руси школа... Одна из
крупнейших библиотек средневековой
Руси... Грамотность всего населения уже
в те времена, когда большинство
жителей Европы вместо подписи ставили
крест...



И всё это о нашем Великом
Новгороде!



Читай, книгочей, не жалея очей.



- **Какие библиотеки для детей есть в Великом Новгороде?**
 - **Запиши название библиотеки и её адрес.**













Писатели земли Новгородской



- В приложении ты найдёшь презентации с информацией о писателях. Можешь воспользоваться QR-кодом. А можешь сам найти в книгах и интернете то, что тебе интересно.



**Виталий
Валентинович
Бианки**



Бианки Виталий (30.01.1894 – 10.06.1959) – советский писатель, известен по детским произведениям о природе. Автор более трех сотен рассказов, сказок, статей, которые переведены на многие языки мира.



**Борис
Степанович
Житков**



Борис Степанович Житков - русский писатель, педагог и исследователь-путешественник, которого его собрат по перу Виталий Валентинович Бианки называл Вечным Колумбом.

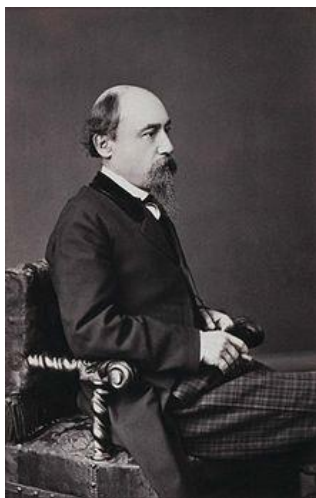

**Николай
Алексеевич
Некрасов**



Николай Алексеевич Некрасов является известным русским поэтом, писателем и публицистом. Его произведения стали классикой русской литературы. Он был одним из первых поэтов, кто начал уделять большое внимание крестьянской

жизни.





Раздел VII

Улицы нашего города

В современном Новгороде большинству центральных улиц возвращены исторические названия, утраченные в советское время.



Знаешь ли ты улицы нашего города?
Выполняя задания, проверишь себя.



? • Соедини старые и новые названия улиц Великого Новгорода

**Названия улиц Великого
Новгорода в советское время**

Дмитриевская

Суворова

Гагарина

Большевиков

Л. Толстого

Комсомольская

Советская

**Исторические названия улиц
Великого Новгорода**

Чудинцева

Людогощная

Великая

Фёдоровский Ручей

Никольская

Новолучанская

Рогатица

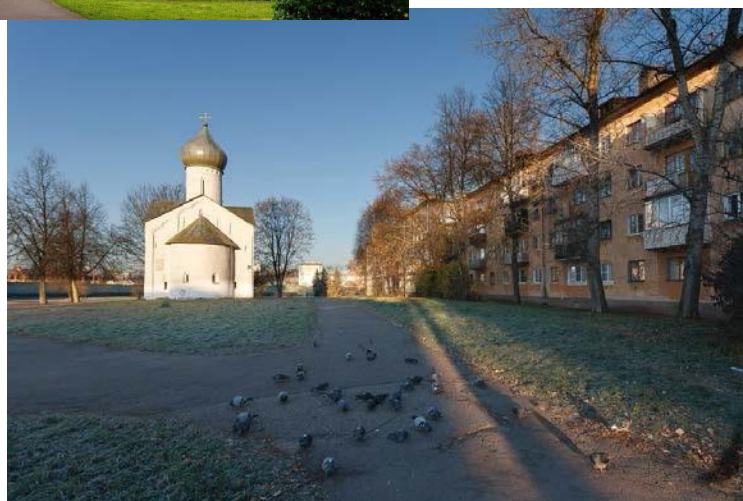



• Подпиши названия улиц на фотографиях



? • Разгадай филворд «Улицы нашего города».

ц	у	в	е	л	и	к	а	я	п	и	н	с	а	в
ы	п	ы	о	т	е	с	м	и	р	а	д	л	о	т
о	о	р	е	п	а	а	п	н	г	д	г	н	и	д
з	п	к	а	п	и	р	к	о	ч	е	т	о	в	а
е	о	с	е	к	у	н	р	п	а	р	к	р	о	н
л	в	л	с	м	а	п	е	п	п	ж	а	ч	м	ь
и	а	а	х	и	м	и	к	о	в	а	с	у	а	с
н	в	в	п	о	е	п	а	с	а	в	с	д	н	л
с	о	н	п	е	с	е	р	н	р	и	п	и	г	а
к	а	а	у	к	к	п	м	п	и	н	е	н	а	в
о	м	я	о	л	о	в	я	н	к	а	п	ц	з	л
г	у	у	а	щ	и	т	н	а	я	в	к	е	о	я
о	н	е	х	и	н	с	к	а	я	к	к	в	н	о
у	л	о	м	о	н	о	с	о	в	а	к	а	о	р
п	а	а	о	р	о	г	а	т	и	ц	а	г	ь	ь

Улицы героев



- Напиши, какие улицы нашего города носят имена героев Великой Отечественной войны.



- В приложении ты найдёшь презентацию с информацией об улицах, названных в честь героев Великой Отечественной войны.

- **Найди на карте нашу гимназию. Обозначь флажком.**
- **Раскрась на карте улицы, названные в честь известных людей.**

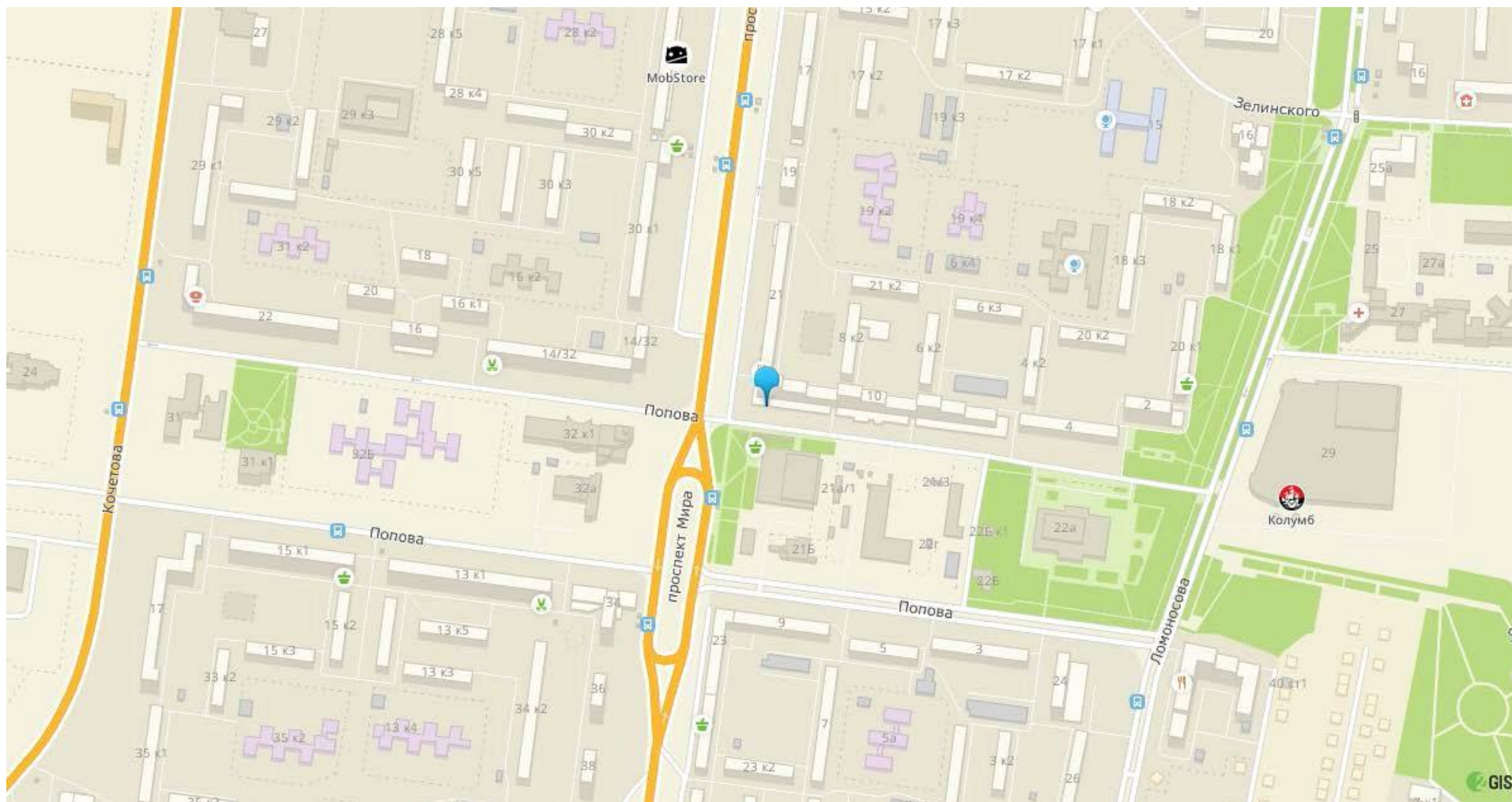



Раздел VIII

По страницам семейного альбома

У меня большая семья. Четыре сестры и пять братьев. Все мы помогаем родителям и друг другу.

Любимая поговорка моей мамы:

Вся семья вместе так и душа на месте



А моя мама тоже так часто говорит.





Есть ли у твоей семьи девиз? Запиши его. А если нет, выбери из предложенных.

- Век живи - век учись.
- Терпение и труд всё перетрут.
- Один за всех, и все за одного.
- Всяк кузнец своего счастья.
- Видно птицу по полёту – человека по делам.



Нарисуй или сфотографируй свою семью.



• Соедини стрелками части пословиц о семье.

В дружной семье и

человек без семьи – пустоцвет.

В недружной семье

коль в семье вражда.

В семье разлад

когда в семье лад.

Дерево держится корнями,

не знает печали.

На что и клад,

так и дому не рад.

Земля без воды мертва,

в холод тепло.

Дружная семья

а человек семьёй.

Не будет добра,

добра не бывает.





• Подбери и запиши слова-ассоциации к слову семья.

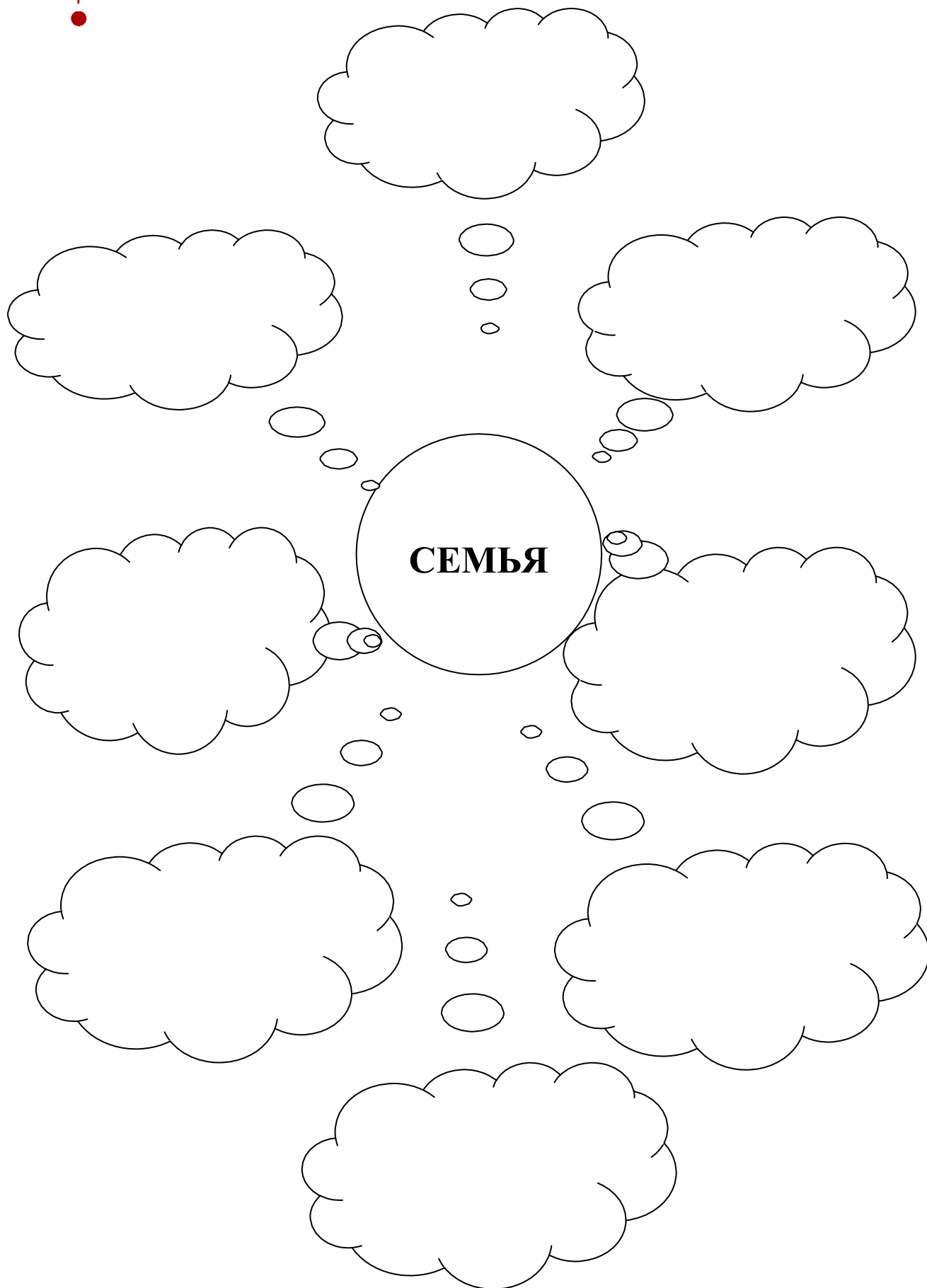



• Разгадай филворд о семье.

п	а	т	в	р	о	а	в	т	е	л	ц	ч	я	ж
к	й	м	т	л	и	с	а	д	е	д	у	ш	к	а
м	п	а	о	с	щ	л	з	ю	л	ф	с	л	в	у
ё	р	м	н	е	л	в	н	у	к	з	в	о	у	н
ю	о	а	у	с	е	н	р	ю	ф	р	э	н	ж	н
ф	в	о	о	т	т	ё	т	я	х	з	п	а	п	а
у	р	к	д	р	щ	г	д	р	е	б	ё	н	о	к
б	й	л	о	а	ц	р	э	н	ы	г	ть	н	ж	с
а	к	ё	ч	о	е	о	д	и	т	е	л	и	ю	ы
б	з	н	ь	ы	в	р	е	д	ь	ш	д	ь	х	н
у	ш	к	а	м	щ	р	ь	б	щ	д	я	д	я	ш
ф		ч	с	е	м	ь	я	э	б	е	в	р	ю	а
ч	ф	ц	б	п	ы	ф	п	е	н	а	л	у	б	г
б	р	а	т	л	в	п	л	е	м	я	н	н	и	к
ю	в	ч	ё	н	м	р	ш	г	н	в	ч	а	й	м





- Традиции моей семьи.

Совместные праздники

Совместный отдых

МОЯ СЕМЬЯ

Совместные мероприятия

Совместный труд